

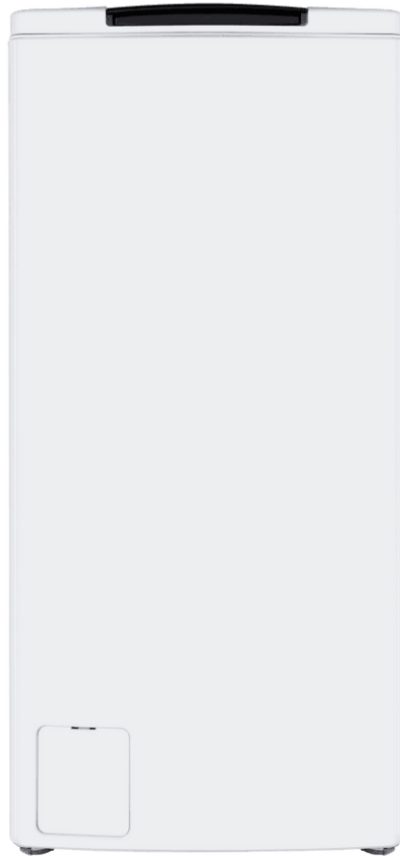

**MAUNFELD**  
**ТЕХНИКА НОВОГО ВРЕМЕНИ**



## **РУКОВОДСТВО ПО ЭКСПЛУАТАЦИИ**

### **Стиральная машина MAUNFELD MFWM127WH**

Предупреждение: перед началом использования данного продукта внимательно прочитайте настоящее руководство и сохраните его для дальнейшего использования.

В связи с постоянным совершенствованием конструкция и технические характеристики продукта могут быть изменены без предварительного уведомления.

Более подробную информацию можно получить у поставщика или производителя.

Изображение на этой странице приведено исключительно для примера. Используйте настоящее руководство с учетом внешнего вида конкретного продукта.

# БЛАГОДАРНОСТЬ

Благодарим Вас за выбор продукта компании MAUNFELD! Перед началом использования нового продукта компании MAUNFELD внимательно прочитайте настоящее руководство, чтобы ознакомиться с правилами техники безопасности, а также функциями и возможностями продукта.

## СОДЕРЖАНИЕ

БЛАГОДАРНОСТЬ.....	1
ПРАВИЛА ТЕХНИКИ БЕЗОПАСНОСТИ.....	2
ТЕХНИЧЕСКИЕ ХАРАКТЕРИСТИКИ .....	6
ОПИСАНИЕ ЧАСТЕЙ МАШИНЫ.....	7
КРАТКОЕ РУКОВОДСТВО ПО ЭКСПЛУАТАЦИИ.....	8
УСТАНОВКА МАШИНЫ .....	11
РУКОВОДСТВО ПО ЭКСПЛУАТАЦИИ .....	15
ЧИСТКА И ТЕХНИЧЕСКОЕ ОБСЛУЖИВАНИЕ.....	29
ПОИСК И УСТРАНЕНИЕ НЕИСПРАВНОСТЕЙ .....	34
ТОВАРНЫЕ ЗНАКИ, АВТОРСКИЕ ПРАВА И ЮРИДИЧЕСКОЕ ЗАЯВЛЕНИЕ .....	36
УТИЛИЗАЦИЯ И ПЕРЕРАБОТКА .....	37
УВЕДОМЛЕНИЕ О ЗАЩИТЕ ДАННЫХ.....	38
ГАРАНТИЙНЫЙ ТАЛОН .....	39



Перед началом использования продукта ознакомьтесь с инструкцией и поясняющей информацией. Внимательно следуйте указаниям, приведенным в настоящем руководстве.  
В случае продажи или передачи машины передайте настоящее руководство по эксплуатации новому владельцу.

# ПРАВИЛА ТЕХНИКИ БЕЗОПАСНОСТИ

## Назначение

Данная стиральная машина предназначена для использования в домашних условиях и стирки текстильных изделий в бытовых объемах. Машина рассчитана только на использование внутри помещений и не предназначена для встраивания. Использование машины разрешается только в соответствии с настоящим руководством. Машина не предназначена для эксплуатации в промышленных условиях.

Любой другой вид использования рассматривается как использование не по назначению.

Производитель не несет ответственности за ущерб или травмы, которые могут возникнуть в результате использования не по назначению.

Данная машина предназначена для использования в бытовых и аналогичных условиях, таких как:

- Помещения для персонала в магазинах, офисах и других рабочих помещениях;
- Жилые дома на фермах;
- Отели, дорожные гостиницы и другие жилые помещения (использование посетителями);
- Мини-гостиницы типа «ночлег и завтрак»;
- Зоны общего пользования в многоквартирных домах или прачечные самообслуживания.

## Условные обозначения



### ОПАСНО

Данный знак указывает на опасность для жизни и здоровья людей, связанную с чрезвычайно легковоспламеняющимся газом.



### ОПАСНОЕ НАПРЯЖЕНИЕ

Данный знак указывает на опасность для жизни и здоровья людей, связанную с наличием высокого напряжения.



### ПРЕДУПРЕЖДЕНИЕ

Данное слово указывает на опасность со средней степенью риска, которая, если ее не предотвратить, может привести к тяжелой травме или смерти.



### ОСТОРОЖНО

Данное слово указывает на опасность с низкой степенью риска, которая, если ее не предотвратить, может привести к травме легкой или средней степени тяжести.



### ПРИМЕЧАНИЕ

Данное слово указывает на важную информацию (например, на риск повреждение имущества), но не на прямую опасность.



### СЛЕДУЙТЕ УКАЗАНИЯМ

Данный знак означает, что техническое обслуживание и ремонт машины может производить только специалист в соответствии с руководством по эксплуатации.

Внимательно прочитайте и строго соблюдайте следующие правила техники безопасности, чтобы свести к минимуму риск пожара или взрыва, поражения электрическим током, а также предотвратить повреждение имущества, травмы или гибель людей. Несоблюдение указанных правил приводит к прекращению действия гарантии.

Этот электрический прибор не предназначен для использования лицами (включая детей) со сниженными физическими, сенсорными и умственными способностями, или недостатком знаний и опыта, за исключением случаев, когда они находятся под присмотром или проинструктированы относительно использования электроприбора лицами, ответственными за их безопасность.



### ВНИМАНИЕ: Опасность поражения электрическим током

- Если шнур питания поврежден, то во избежание опасности он должен быть заменен производителем или его сервисным представителем, или квалифицированным лицом.
- В случае возникновения неисправности запрещается пользоваться машиной до тех пор, пока она не будет отремонтирована производителем, его сервисным представителем или специалистом с аналогичной квалификацией.
- Опасность поражения электрическим током!
- Машина может использоваться детьми старше 8 лет и лицами с ограниченными физическими, сенсорными или умственными способностями, или нехваткой опыта и знаний, если они находятся под наблюдением взрослых или проинструктированы о правилах безопасного использования машины и осознают возможные опасности. Очистка и обслуживание машины детьми без присмотра взрослых запрещены.
- Не разрешайте детям играть с машиной.
- Не подпускайте детей в возрасте 3 лет и младше к машине и не оставляйте их без присмотра при использовании машины.
- Животные и дети могут залезть в машину. Проверяйте машину каждый раз перед началом использования.
- Не садитесь и не вставайте на машину.

### Место и условия установки

Все моющие и вспомогательные средства должны храниться в безопасном месте, недоступном для детей.

- Не устанавливайте машину на ковровом покрытии.
- Ковер может закрыть вентиляционные отверстия и привести к повреждению машины.
- Во избежание повреждения пластмассовых и резиновых деталей машина должна быть размещена вдали от источников тепла и прямых солнечных лучей.
- Эксплуатация машины в помещениях с повышенной влажностью, а также в помещениях, где присутствуют взрывоопасные или агрессивные газы, не допускается. В случае протекания или попадания воды в машину оставьте ее на открытом воздухе до полного высыхания.
- Машину нельзя устанавливать за запирающейся дверью, раздвижной дверью или дверью с петлями, расположенными на противоположной стороне от машины.
- Эксплуатация машины в помещениях с температурой ниже 5°C не допускается. Это может привести к повреждению ее деталей. Если это неизбежно, обязательно сливайте всю воду из машины после каждого использования (см. раздел «Техническое обслуживание - Очистка фильтра сливного насоса»), чтобы избежать повреждений в результате замерзания.
- Никогда не используйте легковоспламеняющиеся аэрозоли или вещества в непосредственной близости от машины.

### Установка

- Перед началом использования машины снимите все упаковочные материалы и транспортировочные болты. В противном случае существует риск серьезного повреждения.
- Машина оснащена одним впускным клапаном и может быть подключена только к источнику холодного водоснабжения.
- Убедитесь, что выбранное место установки не затрудняет доступ к сетевой вилке.
- Перед первой стиркой одежды необходимо один раз запустить стирку без загрузки каких-либо вещей.
- Перед началом использования машины следует выполнить калибровку.
- Не размещайте на поверхности машины слишком тяжелые предметы, такие как емкости с водой или нагревательные приборы.

## ПРАВИЛА ТЕХНИКИ БЕЗОПАСНОСТИ

- Используйте только новые шланги, поставляемые в комплекте с машиной. Повторное использование старых шлангов не допускается.
- Макс. давление воды на входе составляет 1 МПа. Мин. давление воды на входе составляет 0,05 МПа.

### Подключение к электросети

- Убедитесь, что машина не сдавливает кабель питания. В противном случае существует риск его повреждения.
- Для подключения машины к сети электропитания должна быть предусмотрена заземленная розетка с предохранителем, соответствующая характеристикам, указанным в таблице «Технические характеристики». Заземление должно быть выполнено квалифицированным электриком. Убедитесь, что установка машины выполнена в соответствии с местными нормативными требованиями.
- Подключение к водопроводу и электрической сети должно быть выполнено квалифицированным специалистом в соответствии с указаниями производителя и местными требованиями безопасности.



### ПРЕДУПРЕЖДЕНИЕ

Не используйте сетевые разветвители или удлинители.

- Подключение машины через внешнее переключающее устройство, например, таймер, а также к цепи, которая периодически включается и отключается, не допускается.
- Не извлекайте вилку из розетки, если рядом присутствует воспламеняющийся газ.
- Никогда не извлекайте вилку из розетки мокрыми руками.
- Всегда тяните только за вилку, а не за кабель.
- Всегда отключайте машину от сети, когда она не используется.

### Подключение к водопроводу

Проверьте соединения водозаборного патрубка, водопроводного крана и сливного шланга на предмет возможных проблем, связанных с изменением давления воды. Если соединения ослабли или протекают, закройте водопроводный кран и выполните ремонт.

- Используйте машину только после надлежащего подключения труб и шлангов квалифицированными специалистами.
- Во время работы стеклянная дверца машины может сильно нагреваться. Не подпускайте детей и домашних животных близко к работающей машине.
- Шланг для подвода и сливной шланг должны быть надежно подключены и не иметь каких-либо повреждений.
- В противном случае существует риск протекания воды.
- Не извлекайте фильтр сливного насоса, если в машине все еще есть вода, поскольку при этом может вытечь большое количество воды и существует опасность ожога горячей водой.

### Эксплуатация и техническое обслуживание

Запрещается использовать легковоспламеняющиеся, взрывоопасные или токсичные растворители. Также запрещается использование бензина, спирта и т. д. в качестве моющего средства. Используйте только моющие средства, специально предназначенные для машинной стирки.

- Перед загрузкой одежды в машину убедитесь, что все карманы пусты. Острые и жесткие предметы, такие как монеты, украшения, гвозди, шурупы, камни и т. д., могут серьезно повредить внутренние детали машины.
- Перед загрузкой одежды в машину обязательно выньте из карманов все предметы, например, зажигалки и спички. Тщательно прополощите вещи, которые были постираны вручную.

- Вещи, загрязненные такими веществами, как растительное масло, ацетон, спирт, бензин, керосин, пятновыводители, скипидар, воск и удалители воска, следует стирать в горячей воде с дополнительным количеством моющего средства перед сушкой в машине.
- Вещи, в которых используется поролон (латексная пена), а также шапочки для душа, водонепроницаемый текстиль, изделия с резиновой подложкой и одежду или подушки с поролоновыми наполнителями не следует стирать в машине.
- При использовании кондиционеров для белья или других средств следует соблюдать рекомендации, указанные на этикетках.
- Никогда не пытайтесь открыть дверцу силой.
- Дверца самостоятельно разблокируется в течение короткого времени после окончания цикла стирки.
- Не закрывайте дверцу с чрезмерным усилием. Если дверца закрывается с трудом, проверьте, правильно ли загружены и распределены вещи.
- Всегда отключайте машину от сети и закрывайте водопроводный кран перед очисткой и обслуживанием машины, а также каждый раз после использования.
- Никогда не лейте воду на машину для ее очистки. Опасность поражения электрическим током!
- Во избежание опасности выполнение ремонта должно осуществляться только производителем, его сервисным представителем или лицами с аналогичной квалификацией.
- Производитель не несет ответственности за ущерб, вызванный вмешательством неуполномоченных лиц.

## Транспортировка

Перед транспортировкой:

- В машину специалистом должны быть установлены транспортировочные болты;
- Остатки воды необходимо слить из машины.
- Машина тяжелая. Соблюдайте осторожность при ее транспортировке. При подъеме машины запрещается держать ее за выступающие части. Запрещается использовать дверцу машины в качестве ручки.

**Модель**

MFWM127WH

**Объем загрузки**

6, кг

# ТЕХНИЧЕСКИЕ ХАРАКТЕРИСТИКИ

Модель	МФШМ127ШН
Напряжение питания	220-240 В~, 50 Гц
МАКС. ток	10 А
Стандартное давление воды	0,1–1 МПа
Объем загрузки	7,0 кг
Габаритные размеры	
Ширина	400 мм
Глубина	610 мм
Высота	875 мм
Вес	56 кг
Номинальная мощность	2000 Вт

# ОПИСАНИЕ ЧАСТЕЙ МАШИНЫ

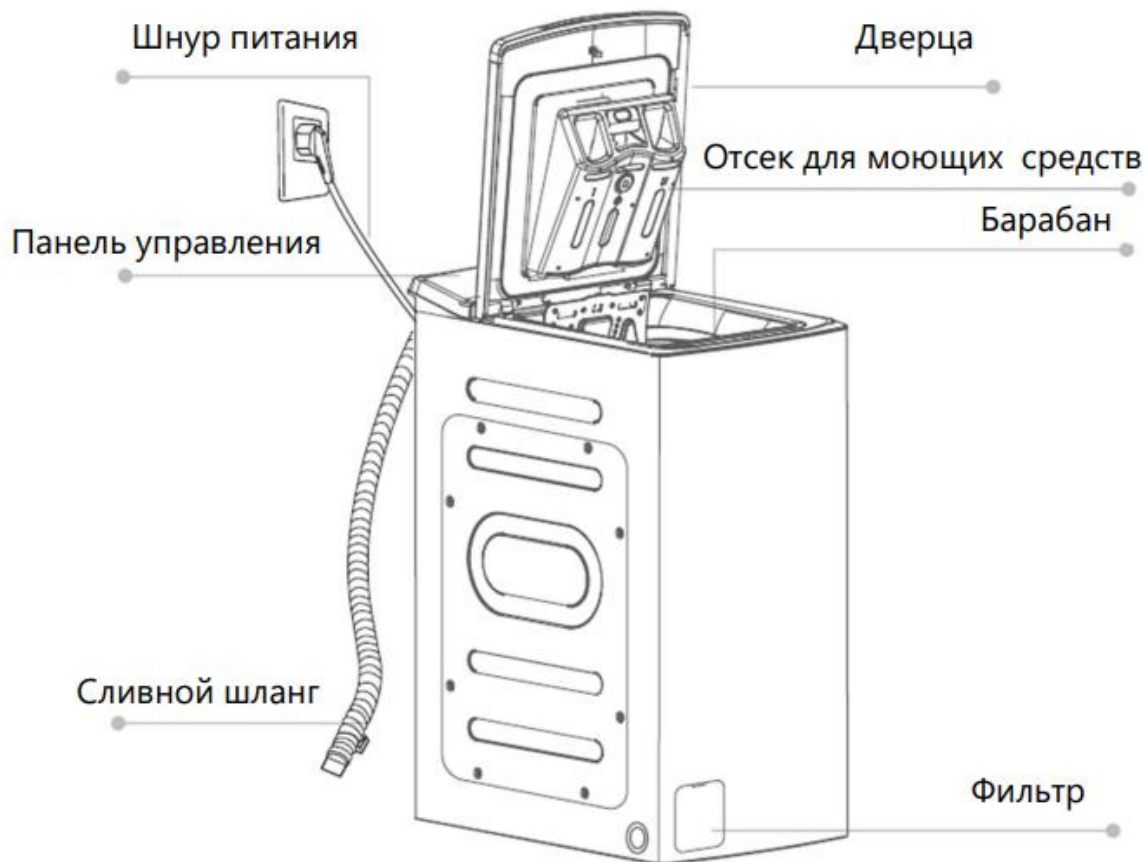

## ● ПРИМЕЧАНИЕ

Изображение продукта приведено только для примера. Учитывайте внешний вид конкретного продукта.

### Принадлежности

4 заглушки

1 шланг для подачи холодной воды

1 руководство пользователя

Шумоизоляционный материал (не входит в обязательный комплект поставки)

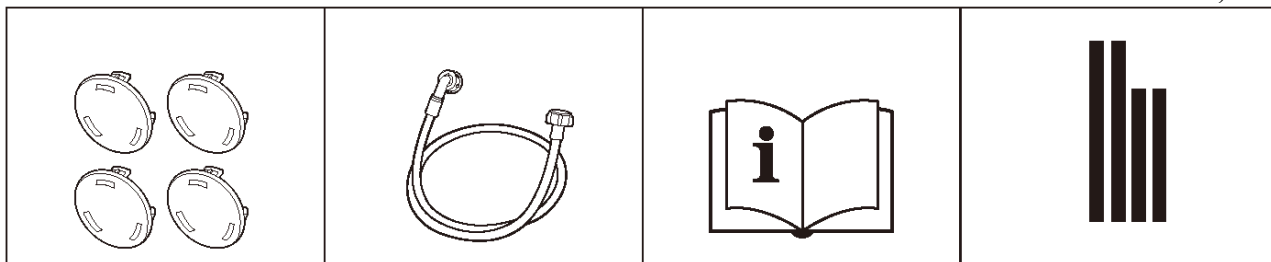



# КРАТКОЕ РУКОВОДСТВО ПО ЭКСПЛУАТАЦИИ

## ОСТОРОЖНО

- Перед стиркой убедитесь, что машина установлена правильно.
- Машина была тщательно проверена перед выпуском с завода. Перед первым использованием машины рекомендуется выполнить ее очистку для удаления остатков воды и возможных запахов. Для очистки внутреннего барабана рекомендуется запустить программу «Очистка барабана» ("Drum Clean") или другую программу с температурой 90°C. При этом не загружайте в машину вещи и моющее средство.

## Калибровка

Рекомендуется выполнить калибровку машины, чтобы обеспечить наилучшую производительность. Машина способна определять количество загруженного белья. Эта функция помогает оптимизировать работу машины, снижая до минимума потребление энергии и воды, что позволяет экономить деньги и время. Поэтому для оптимальной работы машины рекомендуется выполнить калибровку.

- 1 - Выньте все принадлежности из барабана и закройте дверцу;
- 2 - Вставьте вилку в розетку;
- 3 - Включите стиральную машину. Одновременно нажмите и удерживайте нажатыми кнопки «Темп.» ("Temp.") и «Отложить» ("Delay") в течение примерно 10 секунд, пока на дисплее не появится сообщение «t19»;
- 4- Нажмите кнопку [ ▶|| ], чтобы запустить стирку и дождитесь, пока на дисплее не появится сообщение «----».

## 1. Перед стиркой

### ЗАПУСК СТИРАЛЬНОЙ МАШИНЫ

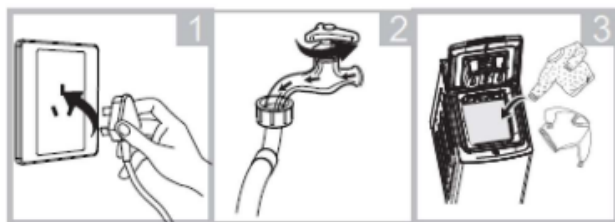

1. Вставьте вилку в розетку.
2. Подсоедините заливной шланг и откройте кран.
3. Подсоедините сливной шланг к системе канализации.
4. Откройте дверцу, загрузите белье.
5. Поместите в отсек для моющих средств средство для стирки.
6. Закройте дверцу барабана.
7. Закройте дверцу стиральной машины.

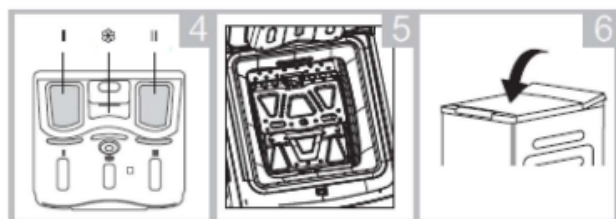

**ВНИМАНИЕ!** Моющее средство необходимо добавить в отсек I.

- Если вы выбрали предварительную стирку.
- Убедитесь, что барабан закрывается правильно.

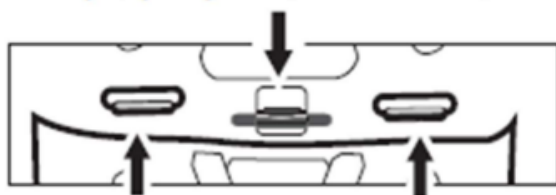

Все металлические крючки должны быть правильно закреплены внутри створки задней двери.

Проверяйте ролик перед каждой стиркой, он должен кататься плавно.

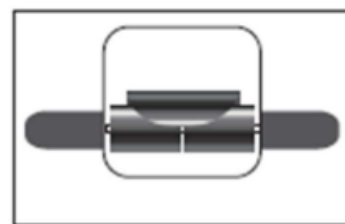

#### ● ПРИМЕЧАНИЕ

Если выбрана функция предварительной стирки, моющее средство следует добавить в отсек I.

## 2. Стирка

### ЗАПУСК СТИРАЛЬНОЙ МАШИНЫ

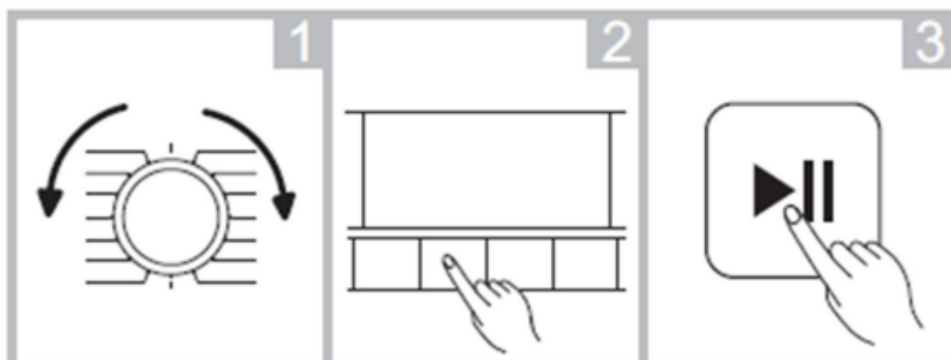

1. Поворотом ручки выбора программ установите нужную программу.
2. Выберите дополнительные функции при необходимости.
3. Нажмите кнопку Старт/Пауза
4. После окончания программы стирки прозвучит сигнал и на дисплее отразится надпись [Конец программы].

## 3. После стирки

Машина подает звуковой сигнал и на дисплее отображается надпись «End».

# УСТАНОВКА МАШИНЫ



Инструменты, необходимые для самостоятельной установки (не входят в комплект поставки)

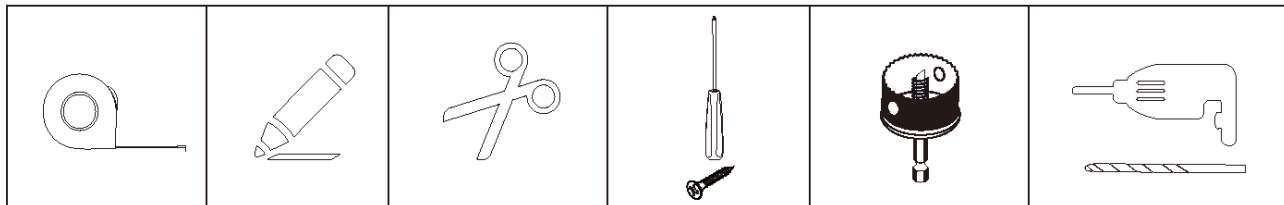

## Распаковка машины

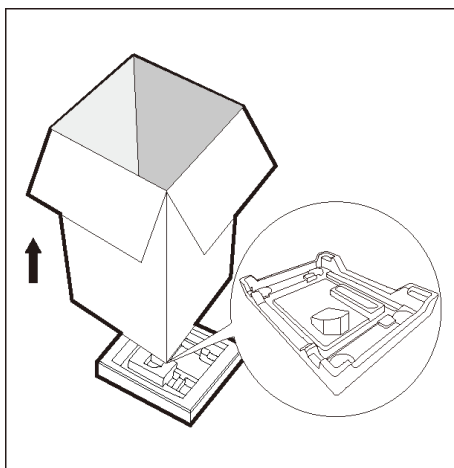

### ПРЕДУПРЕЖДЕНИЕ

- Упаковочный материал (например, пленка, пенопласт) может представлять опасность для детей.
- Существует опасность удушья! Храните все упаковочные материалы в недоступном для детей месте.

1. Извлеките машину из картонной коробки и пенопластовой упаковки.
2. Поднимите машину и уберите нижние упаковочные материалы.
3. Снимите ленту, фиксирующую шнур питания и сливной шланг.
4. Извлеките шланг для подачи воды из барабана.

## Выверните транспортировочные болты



### ПРЕДУПРЕЖДЕНИЕ УСТАНОВКА МАШИНЫ



## СНИМИТЕ ТРАНСПОРТИРОВОЧНЫЕ БОЛТЫ!

**Если транспортировочные болты не будут сняты, то это может привести к повреждению прибора!**

- С помощью гаечного ключа ослабьте винты всех 4 болтов для транспортировки.
- Потяните болты влево или вправо и вытяните их.
- Нажмите на пластмассовые крышки, предоставленные в комплекте со стиральной машиной, для того, чтобы закрыть отверстия.

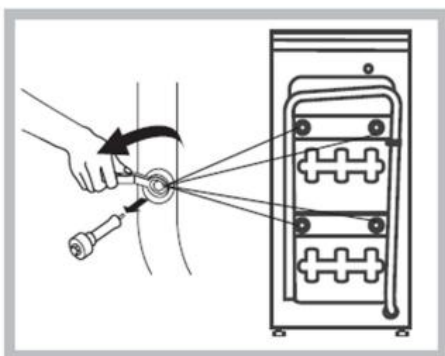

Сохраняйте транспортировочные болты:

- они могут потребоваться при возможной транспортировке машины в будущем;
- в этом случае установите транспортировочные болты в обратной последовательности.

### Выравнивание машины



### ПРЕДУПРЕЖДЕНИЕ

## РЕГУЛИРОВКА НОЖЕК

- Машину следует устанавливать на прочном и ровном полу. Если машина устанавливается на деревянном, паркетном полу, то распределите ее вес, подложив под нее лист фанеры размерами не менее 60 x 60 см толщиной не менее 3 см.
- Прикрепите фанеру к полу. Если пол неровный, отрегулируйте соответствующим образом 4 выравнивающие ножки.
- Не подкладывайте под ножки кусочки дерева и т.п.
- Открутите, рукой, ножку стиральной машины, 2 – 3 оборотами, по направлению против часовой стрелки, потом, при помощи ключа, освободите предохранительную гайку.
- Слегка приподнимите машину и, вращая ножку, отрегулируйте ее высоту
- Ножки должны находиться в наиболее низком положении из возможных. Не рекомендуется выкручивать ножки на максимальную высоту.
- Стиральная машина должна устойчиво стоять на ровном твердом полу, чтобы свести к минимуму вибрацию, шум и возможное движение машины при работе (отжиге).

**Внимание:** затяните контргайку против часовой стрелки по направлению к корпусу машины.

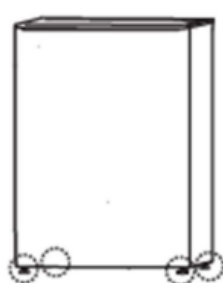

открутите  
ножки



закрутите  
ножки

затяните  
гайки

Подключите шланг для подачи воды



### ПРЕДУПРЕЖДЕНИЕ

Во избежание утечки или повреждения следуйте указаниям, указанным в данной главе.

- Запрещается перегибать, сдавливать или каким-либо образом модифицировать шланг для подачи воды.

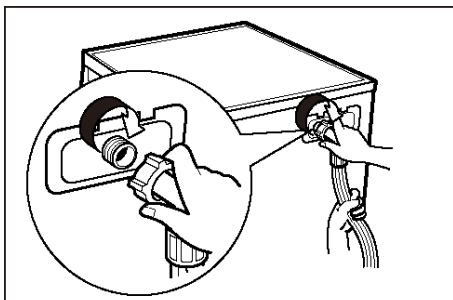

Подключите шланг для подачи воды к впускному клапану и водопроводному крану холодной воды, как показано на рисунках.

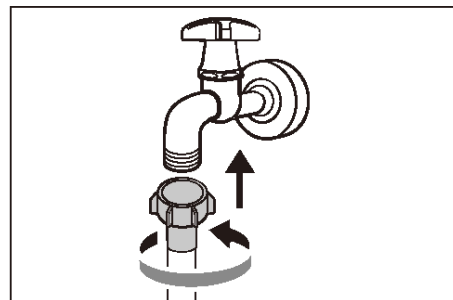

#### ● ПРИМЕЧАНИЕ

- Подключение следует производить вручную, без использования инструментов. Проверьте герметичность соединений.

#### Сливной шланг



#### ПРЕДУПРЕЖДЕНИЕ

- Не перегибайте и не вытягивайте сливной шланг.
- Расположите сливной шланг правильным образом. Повреждение шланга может привести к утечке воды.
- Снимать хомут сливного шланга запрещено.

## ПОДСОЕДИНЕНИЕ СЛИВНОГО ШЛАНГА

Сливной шланг можно подсоединить к водоотводной системе двумя способами:

1. Непосредственно к канализационному сливу:

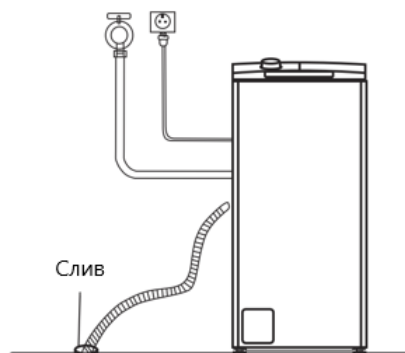

2. К сифону раковины:

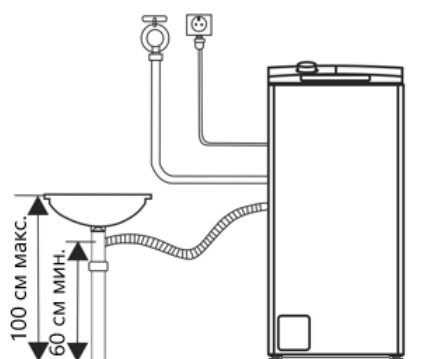

- Освободите сливной шланг из зажимов.
- Надежно подсоедините сливной шланг непосредственно к канализационному сливу, или через сифон раковины. Закрепите шланг перед началом использования. Проверьте, чтобы шланг не был пережат или перекручен.

## РУКОВОДСТВО ПО ЭКСПЛУАТАЦИИ



## Перед каждой стиркой

- Температура воздуха в помещении, где установлена машина, должна составлять 5-40°C. Работа машины при температуре ниже 0°C может привести к повреждению впускного клапана и системы слива. Если машина была установлена после пребывания в условиях отрицательной температуры, перед началом использования следует дождаться достижения машиной комнатной температуры (в частности, шланга для подачи воды и сливного шланга).
- Перед стиркой изучите информацию на ярлыках по уходу за вещами, а также на этикетках моющих средств. Используйте моющее средство с низким пенообразованием или не образующее пену моющее средство, подходящее для машинной стирки.

### 1. Извлеките все предметы из карманов

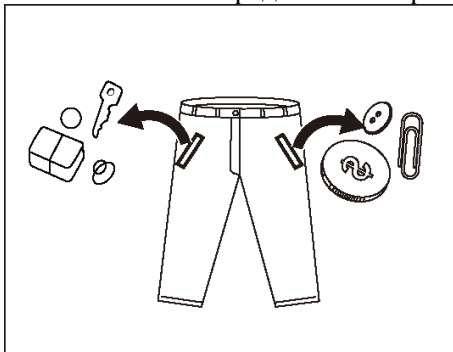

### 3. Свяжите между собой все длинные текстильные ленты и ремни; застегните молнии и пуговицы

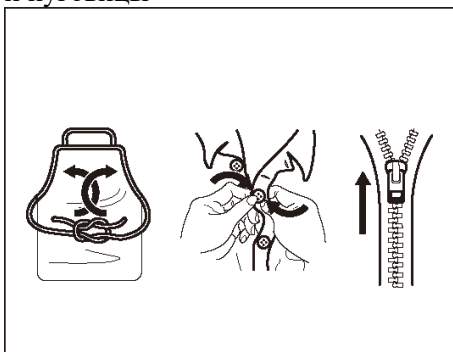

### 2. Отсортируйте вещи по цвету и типу ткани

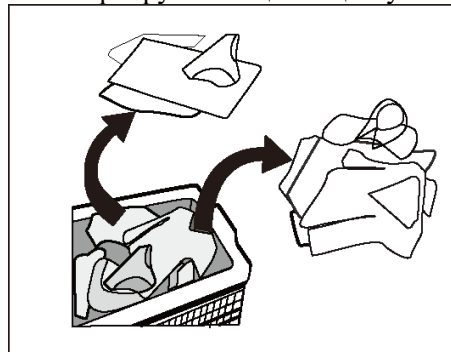

### 4. Мелкие предметы поместите в мешок для стирки

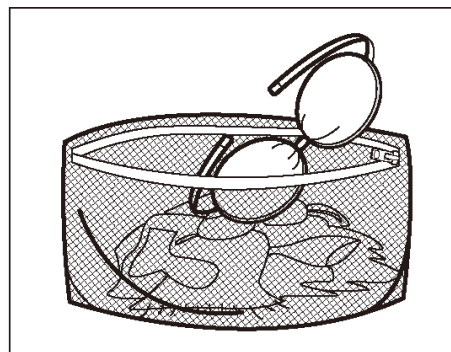

### ПРЕДУПРЕЖДЕНИЕ

- Не допускается стирка вещей, загрязненных легковоспламеняющимися или взрывоопасными веществами, такими как воск, масло, краска, бензин, спирт, керосин и др.
- При стирке единичных вещей может возникнуть большая вибрация. Поэтому рекомендуется дополнительно поместить в машину одну или две вещи для более плавного отжима.
- Не допускается стирка или отжим водонепроницаемых сидений, ковриков и одежды.

## Дозатор для моющего средства

- I Предварительная стирка
- II Основное моющее средство
- ☼ Кондиционер

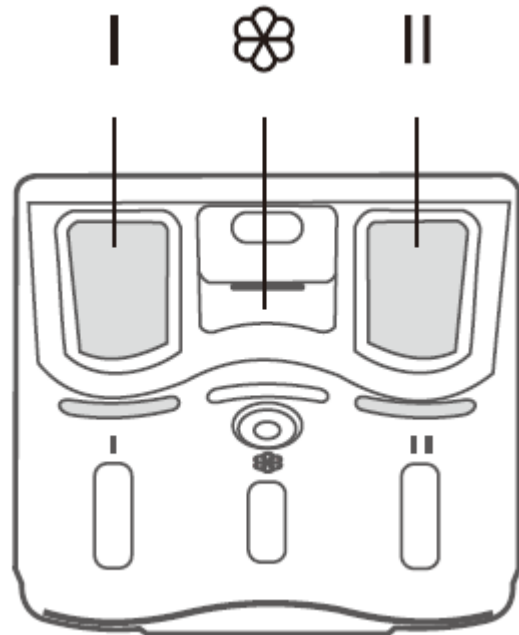

**ОСТОРОЖНО**

- Если используется функция предварительной стирки, моющее средство следует добавлять только в отсек I.

Программа	I	II	☼	Программа	I	II	☼
Хлопок	<input type="radio"/>	<input checked="" type="radio"/>	<input type="radio"/>	Отжим			
Синтетика	<input type="radio"/>	<input checked="" type="radio"/>	<input type="radio"/>	Полоскание и отжим			<input type="radio"/>
Смешанные ткани	<input type="radio"/>	<input checked="" type="radio"/>	<input type="radio"/>	Шерсть		<input checked="" type="radio"/>	<input type="radio"/>
Джинсы	<input type="radio"/>	<input checked="" type="radio"/>	<input type="radio"/>	Детская одежда	<input type="radio"/>	<input checked="" type="radio"/>	<input type="radio"/>
Спортивная одежда	<input type="radio"/>	<input checked="" type="radio"/>	<input type="radio"/>	Экспресс 15'		<input checked="" type="radio"/>	<input type="radio"/>
Очистка барабана				ECO 40-60		<input checked="" type="radio"/>	<input type="radio"/>
20°C	<input type="radio"/>	<input checked="" type="radio"/>	<input type="radio"/>	Быстрая 45'		<input checked="" type="radio"/>	<input type="radio"/>
Обработка паром	<input type="radio"/>	<input checked="" type="radio"/>	<input type="radio"/>				

● Обязательно

○ По желанию

# РУКОВОДСТВО ПО ЭКСПЛУАТАЦИИ

## Рекомендации по выбору моющих средств

Рекомендуемое моющее средство	Тип стирки и текстиля	Циклы стирки	Температура стирки, °С
Моющее средство для сильных загрязнений с отбеливателем и оптическим отбеливателем	Белые вещи из хлопка или льна, стойкого к кипячению	Хлопок, микс,	20/40 /60
Моющее средство для цветных вещей без отбеливателя и оптического отбеливателя	Цветные вещи из хлопка или льна	Хлопок, микс,	Холодная/20/40
Моющее средство для цветных вещей или мягкое моющее средство без оптического отбеливателя	Цветные вещи из легких в уходе волокнистых или синтетических материалов	Синтетические ткани	Холодная/20/40
Мягкое моющее средство	Тонкие ткани, шелк, вискоза	Синтетические ткани	20 /40
Специальное моющее средство для шерстяных вещей	Шерсть	Шерсть	20/40



### ПРИМЕЧАНИЕ

- Моющие средства или добавки в виде гранул или геля можно развести в небольшом количестве воды перед добавлением в дозатор для моющего средства, чтобы избежать засорения входного отверстия и, как следствие, утечки воды.
- Выбирайте подходящий тип моющего средства, чтобы добиться максимальной эффективности стирки и минимального расхода воды и электроэнергии.
- Для наибольшей эффективности стирки важно правильное количество моющего средства.
- Если барабан не заполнен полностью, используйте меньшее количество моющего средства.
- При определении количества моющего средства всегда учитывайте жесткость воды: если водопроводная вода мягкая, используйте меньше моющего средства.
- Количество моющего средства должно соответствовать степени загрязнения вещей: для менее загрязненных вещей требуется меньшее количество моющего средства.
- Высококонцентрированные моющие средства требуют особенно точного дозирования.

Признаки слишком большого количества моющего средства:

- очень большое количество пены
- некачественная промывка и полоскание

Признаки недостаточного количества моющего средства:

- вещи становятся серыми
- на барабане, нагревательном элементе и/или белье образуется известковый налет

## Панель управления

Модель: MFWM127WH

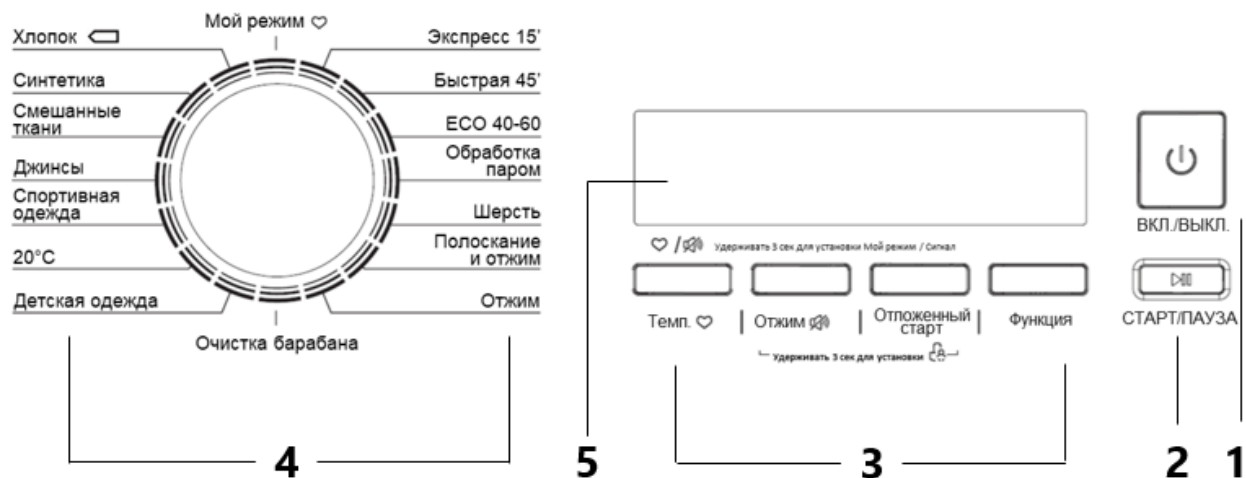

**Внимание!** Изображение панели носит справочный характер. Реальный вид изделия может отличаться от приведенного изображения.

- 1** ВКЛ./ВЫКЛ. Кнопка включения и выключения стиральной машины.
- 2** СТАРТ/ПАУЗА Кнопка начала и временной остановки процесса стирки.
- 3** ФУНКЦИИ Кнопки выбора дополнительных функций.
- 4** ПРОГРАММЫ Выбор программ стирки.
- 5** ИНДИКАТОРЫ На данной панели отображаются настройки, оставшееся время стирки, параметры и сообщения о состоянии стиральной машины.

### ● ПРИМЕЧАНИЕ

- Изображение панели управления приведено только для примера. Следует учитывать внешний вид конкретного продукта.

## РУКОВОДСТВО ПО ЭКСПЛУАТАЦИИ

### Дисплей

На данной панели отображаются настройки, оставшееся время стирки, параметры и сообщения о состоянии стиральной машины.



**1** - Блокировка дверцы

**3** - Дополнительное полоскание

**2** - Предварительная стирка

**4** - Замок от детей

### Программы

Модель: MFWM127WH

ТАБЛИЦА ПРОГРАММ СТИРКИ

Программа	Загрузка	Температура по умолчанию	Скорость отжима по умолчанию	Время по умолчанию
Хлопок	6,5 кг	40°C	800	2:40
Синтетика	3,3 кг	40°C	800	2:20
Смешанные ткани	6,5 кг	40°C	800	1:20
Джинсы	6,5 кг	40°C	800	1:40
Спортивная одежда	3,3 кг	20°C	800	0:47
20°C	3,3 кг	20°C	800	1:01
Детская одежда	6,5 кг	60°C	800	2:01
Экспресс 15'	2,0 кг	Холодная	800	0:15
Быстрая 45'	2,0 кг	20°C	800	0:45
ЕСО 40-60	6,5 кг	-	-	3:23
Обработка паром	3,3 кг	40°C	800	1:48
Шерсть	2,0 кг	40°C	600	1:07
Полоскание и отжим	6,5 кг	-	800	0:20
Отжим	6,5 кг	-	800	0:12
Очистка барабана	-	90°C	-	1:18

#### ПРИМЕЧАНИЕ

- Таблица приведена только для справки. Фактические параметры могут отличаться от указанных в данной таблице.

Программы

**MFWM127WH**

Цикл	Номинальный объем загрузки, кг	Настройка температуры	Продолжительность цикла (ч:мин)	Потребление энергии (кВтч/цикл)	Потребление воды (л/цикл)	Максимальная температура воды при стирке °C <sup>(1)</sup>	Остаточная влажность (%) / скорость отжима <sup>2</sup>
20 °C	3,5	20	1:01	0,213	43	20	70%/800
Хлопок (60 °C)	7,0	60	2:45	1,385	65	60	53%/1200
Смешанные ткани	7,0	40	1:20	0,742	65	40	65%/1000
Синтетика	3,5	40	2:20	0,678	41	40	70%/800
Быстрая стирка 15'	2,0	Холодная вода	0:15	0,035	31	Холодная вода	70%/800
ECO 40-60 <sup>3)</sup>	7,0	-	3:28	0,851	53,0	37	53,9%/1200
	3,5	-	2:42	0,550	43,0	31	53,9%/1200
	2,0	-	2:42	0,329	35,0	25	53,9%/1200

- Приведенные выше данные указаны только для справки и могут меняться из-за различных фактических условий эксплуатации.
- Значения, указанные для всех программ, за исключением программы ECO 40-60, являются ориентировочными.
- Программа «20 °C» позволяет стирать слабозагрязненное белье из хлопка при номинальной температуре 20 °C, что соответствует регламенту (ЕС) 2019/2023.
- В соответствии с EN 60456:2016/A11:2020 с (ЕС) 2019/2014, (ЕС) 2019/2023, (ЕС) 2021/340, (ЕС) 2021/341,

Класс энергоэффективности ЕС: А

Программа тестирования энергоэффективности: ECO 40-60. Другое по умолчанию.

Половинная загрузка для машины вместимостью 7,0 кг: 3,5 кг.

Четвертная загрузка для машины вместимостью 7,0 кг: 2,0 кг.

- 1) Наивысшая температура белья в рамках цикла стирки в течение не менее 5 минут.
- 2) Остаточная влажность после цикла стирки в процентах от содержания воды и скорость отжима, при которой она была достигнута.
- 3) Программа «есо 40-60» пригодна для стирки изделий из хлопка обычной степени загрязнения, пригодных для стирки при температуре 40 °С или 60 °С в одном цикле, и которая используется для оценки соответствия стиральной машины требованиям приложения Г СТБ 2457-2020.

С точки зрения энергопотребления наиболее эффективными программами, как правило, являются те, которые позволяют машине работать при более низкой температуре и в течение более длительного времени.

Загрузка стиральной машины до номинальной вместимости, указанной производителем для соответствующих программ, будет способствовать экономии электроэнергии и воды.

Шум и содержание остаточной влаги влияет скорость отжима: чем выше скорость отжима при выполнении операции отжима, тем выше шум и ниже содержание остаточной влаги.



### **ОСТОРОЖНО**

- Если во время работы машины произошел сбой подачи питания, выбранная программа сохранится в специализированной памяти.  
После восстановления подачи питания машина возобновит выполнение программы стирки.

## РУКОВОДСТВО ПО ЭКСПЛУАТАЦИИ

Программы доступны в зависимости от типа белья.

---

### ОПИСАНИЕ ПРОГРАММ

<b>Мой режим</b>	Запуск программы и сопутствующих функций, сохраненных в памяти машины, как наиболее часто используемые. Задается при помощи одноименной функции (см. раздел «Описание функций»).
<b>Хлопок</b>	Режим стирки для сильнозагрязненных тканей, устойчивых к высоким температурам (ткани из льна и хлопка).
<b>Синтетика</b>	Позволяет стирать синтетические и смешанные вещи. При стирке трикотажных изделий количество моющего средства должно быть минимальным.
<b>Смешанные ткани</b>	Стирка одежды одного цвета, но из разной по составу ткани. Не рекомендуется стирать белье и одежду различных цветов вместе.
<b>Джинсы</b>	Стирка одежды из джинсовой ткани.
<b>Спортивная одежда</b>	Одежда для занятий спортом.
<b>20°C</b>	Режим стирки изделий из яркой цветной ткани для лучшей защиты цвета.
<b>Детская одежда</b>	Высокая температура, а также дополнительное полоскание помогают качественно выстирать вещи и избавиться от остатков порошка.
<b><u>Экспресс 15'</u></b>	Режим стирки используемый для освежения незагрязненного белья (майки и т.п.).
<b>Быстрая 45'</b>	Эта программа подходит для стирки небольшого количества не очень грязной одежды. Экономит электроэнергию.
<b>ECO 40-60</b>	Режим стирки при температуре 40°C для <u>среднезагрязненных</u> тканей.



<b>Обработка паром</b>	Перед началом цикла стирки в барабан подаётся небольшое количество воды. Нагрев до 60-80°C способствует образованию пара, который глубоко проникает в ткани, устраняя загрязнения и бактерии.
<b>Шерсть</b>	Стирка изделий из шерсти, промаркированных как пригодные к машинной стирке. Будьте внимательны к выбору температуры стирки. Следуйте маркировке, указанной на изделии.
<b>Полоскание и отжим</b>	Дополнительное полоскание с последующим отжимом.
<b>Отжим</b>	Дополнительный отжим.
<b>Очистка барабана</b>	Специальная программа для очистки барабана и <u>внутренних элементов</u> машины. Производится стерилизация при температуре 90°C. При работе данной программы белье в барабан не закладывается. Для улучшения результата добавьте некоторое количество хлорного отбеливателя. Очистку барабана следует проводить регулярно по мере необходимости.





















Знак  
WOOLMARK  
УХОД ЗА  
ШЕРСТЬЮ

Используемая в данной машине программа стирки шерстяных изделий была проверена и одобрена компанией Woolmark Company при условии выполнения стирки в соответствии с указаниями на этикетке изделия и инструкциями производителя данной стиральной машины.  
M2301:MFK70-U1203B/C19E-EU(NA)

● ПРИМЕЧАНИЕ

- Выбор программ зависит от конкретного типа машины.

## РУКОВОДСТВО ПО ЭКСПЛУАТАЦИИ

Опция			
Цикл	Температура (°C) по умолчанию	Скорость отжима (об/мин) по умолчанию	Дополнительные функции
Хлопок	40	800	 , 
Синтетические ткани	40	800	 , 
Смешанные ткани	40	800	 , 
Джинсы	40	800	 , 
Спортивная одежда	20	800	 , 
20 °C	20	800	 , 
Очистка барабана	90	---	 , 
Только отжим	--	800	
Полоскание и отжим	--	800	
Шерсть	40	600	
ЕСО 40-60	--	800	
Быстрая стирка 45'	20	800	 , 
Быстрая стирка 15'	Холодная вода	800	

### ПРИМЕЧАНИЕ

- Максимальную скорость отжима, время выполнения программы и другую информацию о программе «ЕСО 40-60» см. на странице «Технические характеристики машины».
- В таблице на этой странице указано, какие именно циклы допускают регулировку. Если регулировка для какого-то конкретного цикла невозможна, это также указано в таблице.

---

## ОПИСАНИЕ ФУНКЦИЙ

### Отложенный старт

1. Выберите программу стирки.
2. Нажмите кнопку «Отложенный старт», чтобы задать время отсрочки начала стирки. Доступны: 3, 6, 9 часов.
3. Нажмите кнопку «СТАРТ/ПАУЗА», чтобы активировать функцию.
4. Для отмены функции «Отложенный старт» перед пуском программы стирки последовательно нажимайте кнопку «Отложенный старт» до тех пор, пока на панели не погаснут все индикаторы времени. Если программа стирки уже запущена, то ее необходимо отменить и начать заново.

### Предварительная стирка

Функция запускает дополнительный цикл стирки до начала основного цикла для улучшения качества стирки.

При выборе этой функции в отделение «I» лотка для моющих средств необходимо добавить стиральный порошок!

### Дополнительное полоскание

Функция запускает дополнительный цикл полоскания для тщательного удаления из белья остатков моющих средств.

### Отключение звукового сигнала

- Выберите программу стирки.
- Нажмите и удерживайте кнопку «Отжим» в течение 3 секунд. Звуковой сигнал будет отключен до следующей переустановки этой функции.
- Чтобы снова включить звуковой сигнал, нажмите и удерживайте кнопку «Отжим» в течение 3 секунд.



**Внимание!** Когда функция «Отключение звукового сигнала» активирована, никакие звуковые сигналы не работают!

## Замок от детей

Используется, чтобы избежать неправильной работы стиральной машины при случайном нажатии кнопок детьми.

Нажмите одновременно кнопки «Отжим» и «Отложенный старт» и удерживайте их в течение 3 секунд, пока не прозвучит звуковой сигнал.



**Внимание!** Эта функция блокирует работу всех кнопок, за исключением кнопки «СТАРТ/СТОП» и комбинации кнопок «Отжим» + «Отложенный старт», одновременное нажатие которых позволяет отключить эту функцию. Чтобы выбрать новую программу стирки, функцию «Замок от детей» необходимо отключить.

## Температура

При необходимости температуру можно изменить нажатием кнопки [Темп.]. Последовательность изменения температуры:

Холодная → 20°C → 40°C → 60°C → 90°C.

## Отжим

При необходимости скорость отжима можно изменить нажатием кнопки [Отжим]. Последовательность изменения скорости отжима:

0 → 600 → 800 → 1000 → 1200 оборотов в минуту.

## Мой режим

Эта функция применяется для сохранения в памяти машины наиболее часто используемой программы. Выбрав программу стирки и сопутствующие функции, прежде чем запустить программу, нажмите и удерживайте в течение 3 секунд кнопку [Темп.], чтобы запомнить свой выбор. По умолчанию данная программа настроена на программу «Хлопок».

## Технические характеристики машины

Название поставщика или торговая марка(а),(с): **MAUNFELD**

Адрес поставщика(а),(с): **ООО «МАУНФЕЛД РУС»**  
123182, г. Москва, ул. Щукинская, д. 2, эт. 1, пом. 170, каб. 1  
[www.maunfeld.ru](http://www.maunfeld.ru), [info@maunfeld.ru](mailto:info@maunfeld.ru), Тел.+ 7 (495) 380 - 19 - 82

Импортер на территории Республики Беларусь: **ООО "МАУНФЕЛД БАЙ"**  
220015, РБ, г. Минск, ул. Я. Мавра, д.47, пом.40  
[www.maunfeld.by](http://www.maunfeld.by), [info@maunfeld.by](mailto:info@maunfeld.by), тел. +375 17 317-35-35

Идентификационный номер модели(а): **MFWM127WH**  
Общие параметры изделия:

Параметр	Значение		Параметр	Значение	
Номинальная вместимость <sup>(b)</sup> , кг	7,0		Размеры в см <sup>(a)</sup> , <sup>(c)</sup>	Высота	88
				Ширина	40
				Глубина	61
Индекс энергоэффективности <sup>(b)</sup> (EEL <sub>w</sub> )	68,9		Класс энергоэффективности <sup>(b)</sup>	C <sup>(d)</sup>	
Индекс эффективности стирки <sup>(b)</sup>	1,031		Эффективность полоскания (г/кг) <sup>(b)</sup>	5,0	
Потребление энергии в кВтч на цикл для программы «Есо 40-60». Фактическое потребление энергии зависит от условий эксплуатации машины.	0,594		Потребление воды в литрах на цикл для программы «Есо 40-60». Фактическое потребление воды будет зависеть от режима эксплуатации машины и от жесткости воды.	45	
Максимальная температура стирки <sup>(b)</sup> (°C)	Номинальная вместимость	37	Взвешенное остаточное содержание влаги <sup>(b)</sup> (%)	53,9	
	Половинная вместимость	31			
	Четвертная вместимость	25			
Скорость отжима <sup>(b)</sup> (об/мин)	Номинальная вместимость	1200	Класс отжима <sup>(b)</sup>	B <sup>(d)</sup>	
	Половинная вместимость	1200			
	Четвертная вместимость	1200			
Продолжительность программы <sup>(b)</sup> (ч:мин)	Номинальная вместимость	3:28	Тип	Стоящая отдельно	
	Половинная вместимость	2:42			
	Четвертная вместимость	2:42			
Эмиссия воздушного акустического шума на этапе отжима <sup>(b)</sup> (дБ(A) относительно  pW)	78		Класс эмиссии воздушного акустического шума <sup>(b)</sup> (этап отжима)	C <sup>(d)</sup>	
Режим полного прекращения работы (Вт) (если применимо)	0,50		Режим ожидания (Вт) (если применимо)	Н/П	
Отложить запуск (Вт) (если применимо)	4,00		Сетевой режим ожидания (Вт) (если применимо)	Н/П	
Минимальный срок гарантии, предоставляемой поставщиком <sup>(a)</sup> , <sup>(c)</sup> :					
Данная модель была разработана для высвобождения ионов серебра во время цикла стирки			НЕТ		

Дополнительная информация:

Ссылка на сайт поставщика, где размещена информация, указанная в пункте 9 приложения II к Регламенту Комиссии (ЕС) 2019/2023(I):

<sup>(a)</sup> данный пункт не считается значимым для целей статьи 2(6) Регламента (ЕС) 2017/1369,

<sup>(b)</sup> для программы «Есо 40-60».

<sup>(c)</sup> изменения данного пункта не считаются значимыми для целей пункта 4 статьи 4 Регламента (ЕС) 2017/1369.

<sup>(d)</sup> если база технологических данных на изделии автоматически формирует окончательное содержимое этой ячейки, поставщику не следует вводить эти данные.

# ЧИСТКА И ТЕХНИЧЕСКОЕ ОБСЛУЖИВАНИЕ

## Чистка и уход за машиной

### ГРАФИК ПЕРИОДИЧЕСКОЙ ОЧИСТКИ

#### Периодическая очистка продлевает срок службы устройства.

В конце каждого цикла оставляйте дверцу и дозатор моющего средства слегка приоткрытыми, чтобы обеспечить циркуляцию воздуха и испарение влаги внутри прибора – это предотвращает образование плесени и неприятных запахов.

Если прибор не используется длительное время, отключите его от сети и закройте клапан подачи воды.

#### Рекомендуемый график периодической очистки:

Очистка от накипи	Два раза в год
Чистка корпуса машины	Раз в месяц
Чистка уплотнителя дверцы	Каждые два месяца
Очистка барабана	Каждые два месяца
Чистка дозатора для моющего средства	Каждые три месяца
Очистка фильтра дренажного насоса	Каждые три месяца
Очистка сетчатого фильтра	Каждые три месяца



#### ПРЕДУПРЕЖДЕНИЕ

Перед началом чистки и технического обслуживания стиральной машины всегда отключайте ее от сети и закройте водопроводный кран.

### УДАЛЕНИЕ НАКИПИ

При правильной дозировке моющих средств нет необходимости очищать устройство от накипи. Однако, если необходимо использовать средство для удаления накипи, следуйте инструкции производителя.

#### ВНИМАНИЕ!

Использование неподходящих средств для удаления накипи, например, предназначенных для кофемашин, может повредить прибор.

Используйте для этого прибора только средства для удаления накипи, доступные на сайте производителя или в сервисной службе.

## ЧИСТКА ФИЛЬТРА ДРЕНАЖНОГО НАСОСА



**Внимание!** Перед началом технического обслуживания выключите стиральную машину и выньте вилку шнура питания из розетки. Закройте кран подачи воды.

Рекомендуется регулярно проверять и чистить фильтр (не реже двух-трех раз год).

Особые случаи, требующие чистки фильтра:

- Если машина не сливает воду должным образом, или если происходят сбои при выполнении циклов отжима.
- Если стиральная машина установлена в помещении, где температура может быть ниже 0°C, то необходимо слить всю оставшуюся воду во избежание повреждения стиральной машины.



**Внимание!** Остерегайтесь ожогов! Убедитесь, что вода остыла перед сливом из стиральной машины.

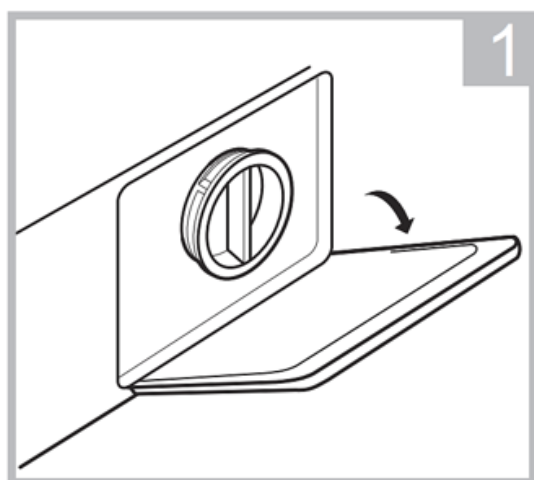

Откройте крышку фильтра.

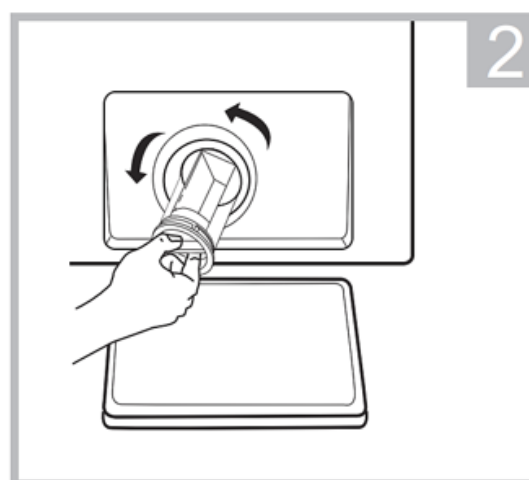

Осторожно выкрутите фильтр, вращая его против часовой стрелки.

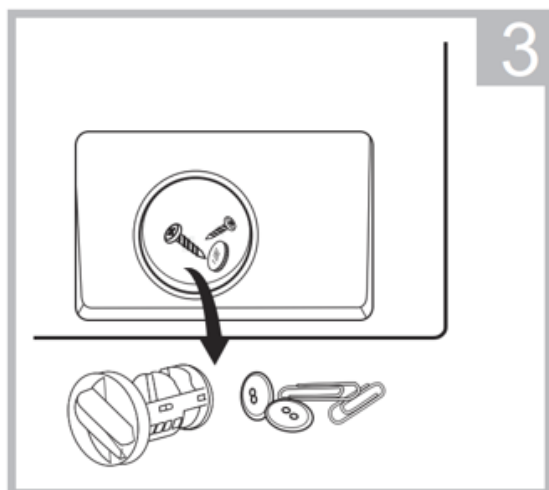

Слейте оставшуюся воду и выньте все посторонние предметы из фильтра сливного насоса.

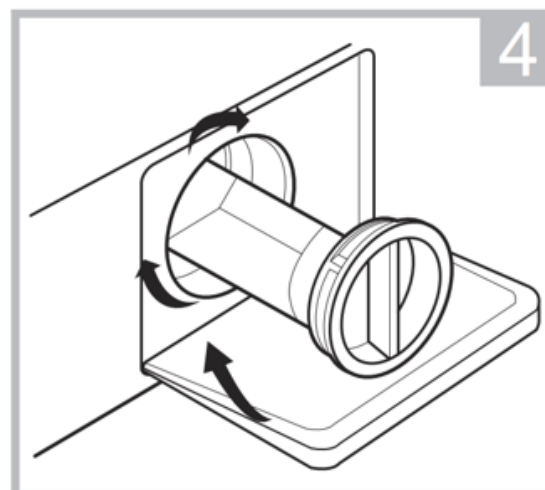

Установите фильтр обратно и аккуратно закрутите его. Закройте крышку фильтра.

Поставьте вблизи стиральной машины емкость для слива воды. На полу перед фильтром разложите хорошо впитывающую ткань (например, полотенце).

## ЧИСТКА КОРПУСА ПРИБОРА И ПАНЕЛИ УПРАВЛЕНИЯ

- Протирайте корпус мягкой влажной тканью.
- При необходимости используйте для чистки стиральной машины мыльную воду или чистящее средство средней нейтральности.
- Не применяйте чистящие средства, которые содержат растворители, абразивные средства или универсальные чистящие средства, которые могут повредить поверхность.

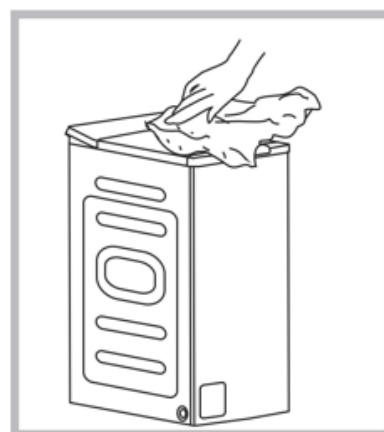



## ВНУТРЕННИЕ ЧАСТИ ПРИБОРА

- После каждой стирки оставляйте на некоторое время дверцу открытой, чтобы внутренняя часть машины могла высохнуть.
- Если вы никогда не стираете белье при 95°C, или делаете это очень редко, то мы рекомендуем иногда запускать программу 95°C без белья с небольшим количеством моющего средства для выполнения чистки внутренних частей машины.
- Ржавчина, оставленная внутри барабана металлическими изделиями, должна быть немедленно удалена с помощью моющих средств, не содержащих хлора. Никогда не используйте стальную щетку.

## УПЛОТНИТЕЛЬ ДВЕРЦЫ

- После каждой стирки вытирайте прокладку хорошо впитывающей хлопчатобумажной тканью.
- Перед тем как закрывать дверцу пустой стиральной машины, убедитесь в том, что уплотнитель дверцы совершенно сухой.
- Периодически проверяйте состояние уплотнителя дверцы машины.



**Внимание!** Не используйте огнеопасные жидкости и химические растворители для чистки машины.

## ЧИСТКА ЛОТКА ДЛЯ МОЮЩИХ СРЕДСТВ

1. Нажмите на изображение стрелки, расположенное на крышке отделения для кондиционера внутри лотка.
2. Поднимите зажим вверх, выньте крышку отделения для кондиционера и промойте все отделения водой.
3. Установите крышку отделения для кондиционера на место и задвиньте лоток.

Проводите чистку лотка для моющих средств не реже 1 раза в 3 месяца для обеспечения нормальной работы устройства.

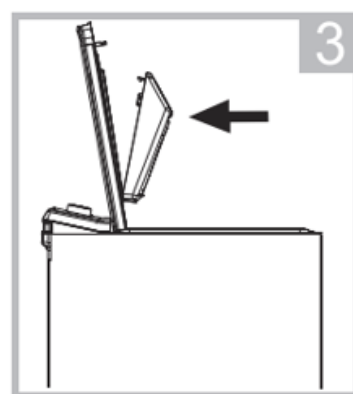
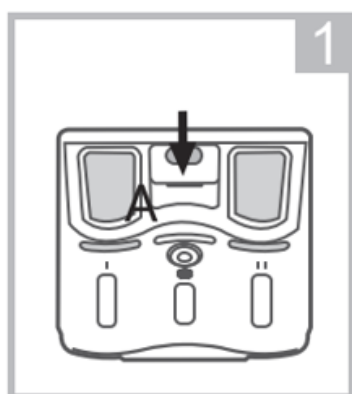

**Внимание!** Не используйте спирт, растворители или едкие вещества для очистки машины.

## ЧИСТКА СЕТЧАТОГО ФИЛЬТРА

- Закройте кран и отсоедините от него шланг подачи воды.
- Прочистите внутренний сетчатый фильтр и снова привинтите шланг подачи воды к крану.
- После этого открутите шланг подачи воды от задней панели стиральной машины.
- Пользуясь плоскогубцами, осторожно извлеките сетчатый фильтр из углубления в стиральной машине и прочистите его.
- Установите фильтр на место и снова навинтите шланг подачи воды.
- Откройте кран и проверьте все соединения на герметичность.

Проводите чистку сетчатого фильтра не реже 1 раза в 3 месяца для обеспечения нормальной работы устройства.

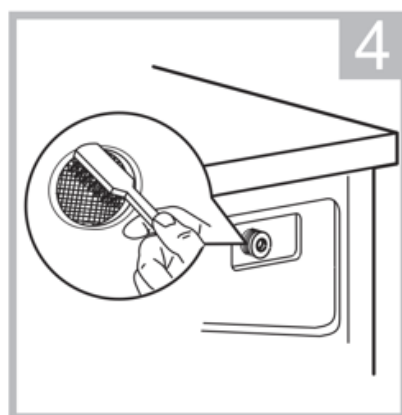
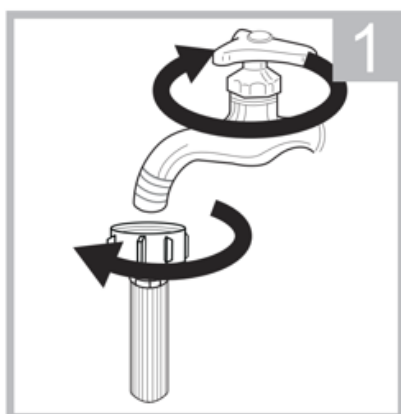

# ПОИСК И УСТРАНЕНИЕ НЕИСПРАВНОСТЕЙ

При возникновении проблем с машиной проверьте, можно ли устранить их самостоятельно с помощью указаний, изложенных в нижеследующей таблице. Если проблема не устранена, обратитесь в службу поддержки клиентов.

Описание	Возможная причина	Способ устранения
Машина не запускается	Дверца не закрыта надлежащим образом. Мешает застрявшая одежда.	Закройте дверцу как следует. Снова запустите машину. Проверьте, не мешает ли закрытию загруженная в барабан одежда.
Дверца не открывается.	Включена система блокировки люка.	Отключите/подключите питание. Снова запустите машину.
Утечка воды	Соединения недостаточно герметичны.	Проверьте и при необходимости закрепите трубу для подачи воды. Прочистите сливной шланг.
Остатки моющего средства не вымываются из дозатора для моющего средства	Моющее средство влажное и (или) сбилось в комки.	Промойте и вытрите насухо дозатор для моющего средства.
Индикатор и (или) дисплей не светятся	Проблемы с подключением печатной платы или проводки дисплея.	Выключите питание и проверьте, правильно ли подключена вилка сетевого шнура.
Аномальный шум	Транспортировочные болты не были откручены. Машина установлена на непрочной или неровной поверхности.	Убедитесь, что транспортировочные болты откручены. Убедитесь, что машина установлена на прочной и ровной поверхности.

## Коды ошибок

Описание	Возможная причина	Способ устранения
<b>E30</b>	Дверца не закрыта должным образом.	Закройте дверцу как следует. Снова запустите машину.
<b>E10</b>	Проблема с подачей воды во время цикла стирки.	Убедитесь, что давление воды соответствует требуемому. Распрямите шланг подачи воды. Проверьте установку фильтра впускного клапана.
<b>E21</b>	Вода сливается медленно	Проверьте, не засорился ли сливной шланг.
<b>E12</b>	Переполнение стиральной машины водой	Перезапустите машину.
<b>Exx</b>	Прочее	Перезапустите машину. Если проблема не устранена, обратитесь в службу поддержки клиентов.

# ТОВАРНЫЕ ЗНАКИ, АВТОРСКИЕ ПРАВА И ЮРИДИЧЕСКОЕ ЗАЯВЛЕНИЕ

Настоящее «Руководство» создано компанией MAUNFELD, и компания MAUNFELD сохраняет за собой все авторские права. Никакое юридическое или физическое лицо не вправе использовать, дублировать, изменять, распространять полностью или частично настоящее «Руководство», а также объединять или продавать его вместе с другими продуктами без предварительного письменного согласия компании MAUNFELD.

Все представленные функции и указания являлись актуальными на момент печати настоящего «Руководства». Тем не менее, фактическое изделие может отличаться по причине его улучшенных функций и конструктивных решений.

# УТИЛИЗАЦИЯ И ПЕРЕРАБОТКА

## Важные указания по охране окружающей среды

Соответствие Директиве WEEE и утилизация отходов производства: данное изделие соответствует требованиям директивы ЕС WEEE (2012/19/EU). На данном изделии имеется символ классификации отходов электрического и электронного оборудования (WEEE).

Этот символ означает, что по окончании срока службы данное изделие нельзя утилизировать вместе с другими бытовыми отходами. Использованное изделие должно быть возвращено в официальный пункт сбора электрических и электронных устройств, подлежащих переработке. Чтобы узнать адреса этих пунктов сбора, обратитесь в местные органы власти либо к продавцу, у которого было приобретено изделие. Каждое домохозяйство играет важную роль в процессах восстановления и переработки отслужившего свой срок оборудования. Надлежащая утилизация использованного оборудования помогает предотвратить возможные негативные последствия для окружающей среды и здоровья человека.

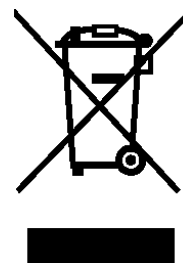

## Соответствие требованиям директивы ЕС RoHS

Приобретенное вами изделие соответствует требованиям директивы ЕС RoHS (2011/65/EU). Оно не содержит вредных и запрещенных материалов, указанных в Директиве.

## Информация об упаковке

Упаковка изделия изготовлена из перерабатываемых материалов в соответствии с Национальными экологическими нормами нашей страны. Не выбрасывайте упаковочные материалы вместе с бытовыми или другими отходами. Сдайте их в пункты сбора упаковочных материалов, наделенных полномочиями от местных органов власти.



# УВЕДОМЛЕНИЕ О ЗАЩИТЕ ДАННЫХ

С целью предоставления услуг, согласованных с заказчиком, мы соглашаемся без ограничений соблюдать все положения действующего законодательства в области защиты данных в отношении согласованных стран, в которых будут предоставляться услуги заказчику, а также (где это применимо) положения «Общего регламента ЕС о защите данных (GDPR)».

Как правило, осуществляемая нами обработка имеет целью выполнение наших обязательств по заключенному с вами договору, руководствуясь соображениями безопасности изделия, для защиты ваших прав в связи с вопросами гарантии и регистрации изделия. В некоторых случаях (но только при условии обеспечения надлежащей защиты данных), персональные данные могут передаваться получателям, находящимся за пределами Европейской экономической зоны.

Дополнительная информация предоставляется по запросу. Вы можете связаться с нашим сотрудником по защите данных по адресу [service@maunfeld.ru](mailto:service@maunfeld.ru). Чтобы воспользоваться своими правами (такими как право возражать против обработки ваших персональных данных в целях прямого маркетинга), просьба связаться с нами по адресу [service@maunfeld.ru](mailto:service@maunfeld.ru). Для получения дополнительной информации просьба перейти на QR-код.

# ГАРАНТИЙНЫЙ ТАЛОН

## ПРИМЕЧАНИЯ

Мы предоставляем гарантию на данную стиральную машину в соответствии со следующими условиями: у Вас имеется гарантия производителя сроком на несколько лет с даты приобретения вами машины (необходимо предоставить доказательство этого приобретения). Действуют наши «Общие положения и условия».

Ваша стиральная машина/серийный номер

Дата приобретения:

Место приобретения:

У Вас есть вопросы?  
Мы будем рады оказать Вам поддержку.

<http://www.maunfeld.ru>



Запасные части для Вашей машины доступны в течение как минимум 10 лет в соответствии с положениями РЕГЛАМЕНТА ЕС КОМИССИИ 2019/2023, ПРИЛОЖЕНИЕ II, в отношении требований экодизайна.

В случае возникновения вопросов просьба обращаться в наш местный центр поддержки клиентов.



### **ПРЕДУПРЕЖДЕНИЕ**

Опасность поражения электрическим током

- Никогда не пытайтесь самостоятельно отремонтировать неисправную (или предположительно неисправную) стиральную машину. В противном случае Вы можете подвергнуть опасности свою жизнь и жизнь будущих пользователей. Такие ремонтные работы разрешено выполнять только уполномоченным специалистам.
- Ненадлежащий ремонт приведет к тому, что гарантия будет аннулирована, а последующие повреждения не будут признаваться!

### **Транспортировка**

#### **ВАЖНЫЕ ДЕЙСТВИЯ ПРИ ПЕРЕМЕЩЕНИИ СТИРАЛЬНОЙ МАШИНЫ**

- Отключите прибор от сети и закройте кран подачи воды.
- Проверьте, правильно ли закрыты дверца люка и крышка дозатора для моющего средства.
- Отсоедините трубу для подачи воды и сливной шланг от домашней водопроводной системы.
- Дождитесь полного слива всей воды из машины (см. «Очистка фильтра сливного насоса»)
- Важно! Установите на место 4 транспортировочных болта на задней панели машины.
- Машина тяжелая. Соблюдайте осторожность при ее транспортировке. При подъеме машины запрещается держать ее за выступающие части. Запрещается использовать дверцу машины в качестве ручки.



[www.maunfeld.ru](http://www.maunfeld.ru)

© MAUNFELD 2025 – Все права защищены  
Версия 2.0